

Un mondo da aprire



a brand of

ZANINI 

zaniniitalia.com





Un mondo da aprire



a brand of



zaniniitalia.com



Scopri gli altri cataloghi Zanini
Discover the other Zanini catalogues

PORTE PRONTE // porte interne, rasomuro e blindati
READY DOORS // interior doors, flush-to-wall doors and security doors

SOLUZIONI TAGLIAFUOCO E ACUSTICHE // porte in legno, vetrate e tende
FIRE-RATED AND ACOUSTIC SOLUTIONS // wooden doors, glazed doors and curtains

PORTE E ARREDO PER HOTEL // complementi e soluzioni custom
DOORS AND FURNISHINGS FOR HOTELS // accessories and custom solutions

// Content
INDICE

4	Programma ADEA // <i>ADEA program</i>
6	ANDO Logo - Nagi - Entre - Amana
10	BOTTA Chiobo - Martin - Volto - Petra - Etiki - Moron
14	COREA Sona - Huco - Lic - Tata - Previ
18	PELLA Care - Torre - Icon - Sidra - Tong V-Tong - V-Care - V-Torre - V-Sidra
24	PIANO Albere - Berci - Braco - Cite
28	SMOOTH Wall Bianco - Grafite - Tortora - Crema
32	INTAR - Rovere spazzolato verniciato // <i>INTAR - Brushed oak, varnished</i> L1 - L9 - R8 - Y - Q10
36	ORI - Rovere spazzolato verniciato // <i>ORI - Brushed oak, varnished</i> Wall color RSB 100/101/105/106/108
40	VERTI - Rovere spazzolato verniciato // <i>VERTI - Brushed oak, varnished</i> Wall-V color RSB 101/102/105/107/109
44	OTTI - Rovere spazzolato laccato // <i>OTTI - Brushed oak, lacquered</i> Wall Laccato Bianco - Grafite - Tortora - Crema

50	Sistemi di apertura // <i>Door opening systems</i>
52	Soluzioni su richiesta // <i>Custom solutions</i>
56	Finiture // <i>Finishes</i>
58	Ferramenta // <i>Door hardware</i>
60	Servizi e certificazioni // <i>Services & certifications</i>

// ADEA program
Programma ADEA

Dalla lavorazione delle materie prime, alle fasi di verniciatura e collaudo, le porte del programma Adea sono interamente realizzate all'interno degli stabilimenti di **Zanini S.p.a.** Una filiera interna che garantisce qualità costante, tracciabilità e massima attenzione ai dettagli.

Le porte Adea sono **certificate FSC***, marchio che identifica i prodotti proveniente da foreste gestite in maniera corretta e responsabile secondo rigorosi standard ambientali, sociali ed economici. L'impiego di materiali a bassa emissione di composti organici volatili (**VOC/COV**), insieme ai

cicli di laccatura e verniciatura all'acqua, contribuisce a creare ambienti salubri, nel pieno rispetto delle più attuali esigenze di sostenibilità.

Tradizione manifatturiera, competenza tecnica e innovazione tecnologica si fondono in un prodotto **100% Made in Italy**.

Grazie all'ampia gamma di finiture e alla flessibilità dimensionale, le porte Adea si integrano perfettamente all'interno del tuo progetto, rispettando standard elevati di estetica, prestazione e sostenibilità.

La porta aperta ai tuoi progetti: qualità 100% Made in Italy e sostenibilità certificata in un prodotto di design con ampie possibilità di customizzazione.

*From raw material processing to painting and final testing, Adea doors are manufactured entirely within **Zanini S.p.a.** facilities. This in-house supply chain guarantees consistent quality, full traceability, and meticulous attention to detail.*

*Adea doors are **FSC* certified**, a mark identifying products sourced from responsibly managed forests that meet rigorous environmental, social, and economic standards. Our use of low-VOC (Volatile Organic Compound) materials, combined with water-based lacquering and finishing cycles, helps create healthy indoor environments*

while meeting today's most demanding sustainability needs.

*Manufacturing tradition, technical expertise, and technological innovation converge in a product that is **100% Made in Italy**.*

With a wide range of finishes and flexible sizing, Adea doors integrate seamlessly into your vision, upholding the highest standards of aesthetics, performance, and sustainability.

The door to your projects: 100% Made in Italy quality and certified sustainability in a designer product with endless customization possibilities.





mod. NAGI
laccato // lacquered - RAL 7023 - incisione // engraved

Serie ANDO

Design lineare, identità forte

Una linea sottile attraversa la superficie e la incide con precisione, dando vita a geometrie nette, rigorose e perfettamente definite.

Un segno grafico essenziale diventa elemento distintivo, capace di valorizzare la materia con equilibrio e contemporaneità.

Linear design, bold identity

A thin line moves across the surface with pinpoint precision, creating sharp, rigorous, and perfectly defined geometries.

An essential graphic mark becomes a signature feature, enhancing the material with balance and a modern edge.



sezione
Linea con incisioni orizzontali e verticali

// section
Line with horizontal & vertical engravings

LOGO



laccato
// lacquered
bianco adea
incisione
// engraved

NAGI



laccato
// lacquered
RAL 7023
incisione
// engraved

ENTRE



laccato
// lacquered
bianco adea
incisione
// engraved

AMANA



laccato
// lacquered
RAL 7034
incisione
// engraved

Struttura solida DESIGN ESSENZIALE

Design lineare, identità forte:
una collezione che interpreta
l'essenzialità come scelta
progettuale consapevole.

Le porte della collezione
Ando sono composte da
un pannello tamburato da
40mm con ossatura in abete
con anima in nido d'ape
strutturato, placcato con
mdf da 5mm.

Disponibile in diversi modelli
e colorazioni.



mod. NAGI
laccato
// lacquered
RAL 7023
incisione
// engraved

Structural integrity ESSENTIAL DESIGN

Linear design, bold identity: a collection that embraces minimalism as a deliberate design choice.

Ando collection doors have a 40 mm paneling with perimetrical edges in fir with honeycomb structured core, plated with 5 mm MDF.

Available in a variety of models and colors.



mod. ETIKI
laccato // lacquered - bianco adea - pantografata // pantographed

Serie BOTTA

Armonia, misura e innovazione

Interpretazione equilibrata del dialogo tra tradizione e visione contemporanea del design.

Una linea dal profilo classico ed essenziale si arricchisce di dettagli inediti che ne rinnovano il linguaggio formale.

Harmony, balance and innovation

A balanced dialogue between tradition and a contemporary vision of design.

Classic, essential lines are elevated by fresh details that redefine their formal language.



sezione
Linea pantografata classica

// section
Pantographed classic line

CHIOBO



laccato
// lacquered
bianco adea
pantografata
// pantographed

MARTIN



laccato
// lacquered
RAL 9001
pantografata
// pantographed

Tradizione e
visione
**EQUILIBRIO
PERFETTO**

Un progetto che unisce
armonia, misura e
innovazione, trasformando
la tradizione in espressione
attuale dell'abitare.

Le porte della collezione
Botta sono composte da
un pannello tamburato da
40mm con ossatura in abete
con anima in nido d'ape
strutturato, placcato con
mdf da 8mm.

Disponibile in diversi modelli
e colorazioni.

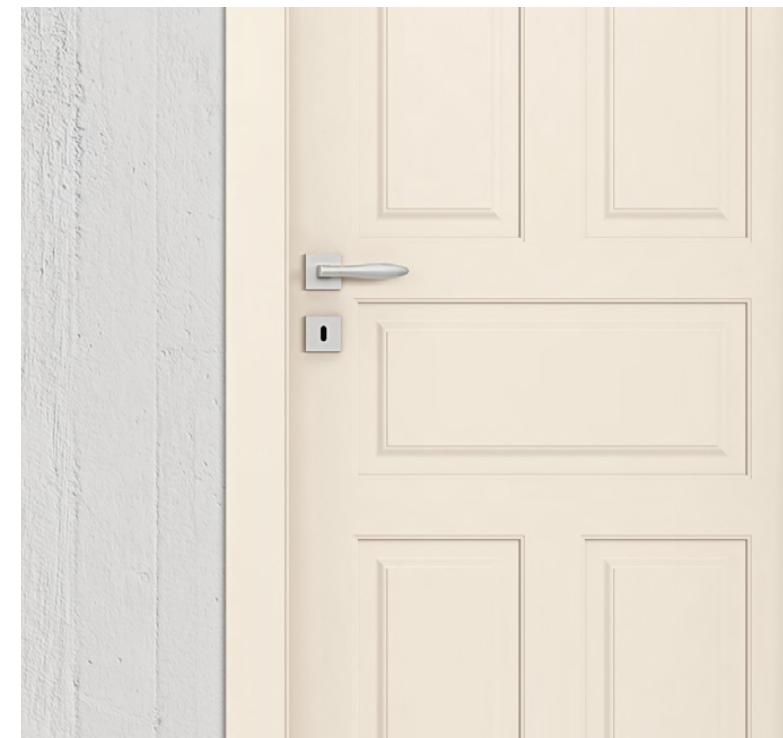

mod. MORON
laccato
// lacquered
RAL 9001
pantografata
// pantographed

VOLTO



laccato
// lacquered
bianco adea
pantografata
// pantographed

PETRA



laccato
// lacquered
tortora adea
pantografata
// pantographed

Tradition and vision
PERFECT BALANCE

*A project that merges harmony, restraint, and innovation, transforming tradition
into a modern expression of living.*

*Botta collection doors have a 40 mm paneling with perimetrical edges in fir
with honeycomb structured core, plated with 8 mm MDF.*

Available in a variety of models and colors.



mod. LIC
laccato // lacquered - bianco-adea - incisione // engraved

Serie COREA

L'essenza del segno

Segno essenziale e rigoroso, capace di sorprendere con discrezione.

Incisioni oblique si intersecano sulla superficie, scandendo lo spazio in geometrie pure e dinamiche, dove equilibrio e tensione progettuale convivono in perfetta armonia.

Essential mark

An essential, rigorous mark that surprises through its quiet presence.

Diagonal incisions intersect across the surface, carving the space into pure, dynamic geometries where balance and architectural tension live in perfect harmony.



sezione
Linea con incisioni oblique

// section
Line with oblique grooves

SONA



laccato
// lacquered
bianco adea
incisione
// engraved

HUCO



laccato
// lacquered
RAL 8025
incisione
// engraved

LIC



laccato
// lacquered
bianco adea
incisione
// engraved

TATA



laccato
// lacquered
RAL 5024
incisione
// engraved

Espressione di contemporaneità MISURATA E INEDITA

Una porta dal design inedito e distintivo, espressione di una contemporaneità misurata e consapevole.

Le porte della collezione Corea sono composte da un pannello tamburato da 40mm con ossatura in abete con anima in nido d'ape strutturato, placcato con mdf da 5mm.

Disponibile in diversi modelli e colorazioni.



mod. PREVI
laccato
// lacquered
RAL 7023
incisione
// engraved

A new expression of ESTRAINED MODERNITY

The result is a door with a distinctive, original design—the embodiment of a measured and intentional modern aesthetic.

Corea collection doors have a 40 mm paneling with perimetrical edges in fir with honeycomb structured core, plated with 5 mm MDF.

Available in a variety of models and colors.



mod. SIDRA + V-SIDRA
laccato // lacquered - bianco adea - pantografato // pantographed

Serie PELLA

La semplicità come
valore progettuale

Una lavorazione di estrema pulizia formale.

La semplicità diventa valore progettuale,
espressa attraverso un design moderno e
lineare che esalta proporzioni ed equilibrio.

*Simplicity as a design
principle*

*Defined by exceptionally clean lines, where
simplicity becomes a core design value.*

*This modern, linear approach elevates both
proportion and balance.*



sezione
Linea pantografata semplice

// section
Simple pantographed line

CARE



laccato
// lacquered
bianco adea
pantografata
// pantographed

TORRE



laccato
// lacquered
RAL 8025
pantografata
// pantographed

ICON



laccato
// lacquered
bianco adea
pantografata
// pantographed

TONG



laccato
// lacquered
RAL 7034
pantografata
// pantographed

Una lavorazione di ESTREMA PULIZIA FORMALE

Una porta versatile, capace di adattarsi con naturalezza a diverse esigenze estetiche e di stile.

Le porte della collezione Pella sono composte da un pannello tamburato da 40mm con ossatura in abete con anima in nido d'ape strutturato, placcato con mdf da 5mm.

Disponibile in diversi modelli e colorazioni.



mod. TORRE
laccato
// lacquered
RAL 8025
pantografata
// pantographed

Defined by FORMAL PURITY

A versatile door that adapts naturally to a wide range of aesthetic needs and styles.

Pella collection doors have a 40 mm paneling with perimetrical edges in fir with honeycomb structured core, plated with 5 mm MDF.

Available in a variety of models and colors.

V-SIDRA



laccato
// lacquered
bianco adea
pannello in vetro
// glass panel

V-TONG



laccato
// lacquered
bianco adea
pannello in vetro
// glass panel

V-CARE



laccato
// lacquered
bianco adea
pannello in vetro
// glass panel

V-TORRE



laccato
// lacquered
bianco adea
pannello in vetro
// glass panel

Luce e trasparenza EQUILIBRIO FORMALE

La versione con specchiature in vetro introduce una nuova dimensione visiva, dove la trasparenza alleggerisce la struttura e amplifica la percezione dello spazio.

Il dialogo tra superfici piene e inserti vetrati crea un equilibrio elegante tra solidità e luminosità.

Modelli disponibili con vetro satinato, trasparente o bianco latte.



mod. V-TORRE
laccato
// lacquered
bianco adea
pannello in vetro
// glass panel

Light and transparency FORMAL BALANCE

The version with glass panels introduces a new visual dimension, where transparency lightens the structure and enhances the perception of space.

The dialogue between solid surfaces and glass inserts width creates an elegant balance between solidity and luminosity.

Available in models with frosted, clear, or milk-white glass.



Serie PIANO

Uno stile sofisticato e
ricercato

Ispirata alla tradizione; una reinterpretazione della classicità attraverso la doppia pantografata piana, che scandisce la superficie definendo un profilo rinnovato e contemporaneo.

*A sophisticated, curated
style*

*Inspired by tradition; a reimagining of classical
style through dual-level recessed detailing.*

*This clean profiling defines the surface, creating
a refreshed and contemporary silhouette.*



sezione
Linea pantografata doppia

// section
Double pantographed line

ALBERE



laccato
// lacquered
bianco adea
pantografata
// pantographed

BERCI



laccato
// lacquered
RAL 1019
pantografata
// pantographed

Reinterpretazione ISPIRATA ALLA TRADIZIONE

Porte dallo stile sofisticato e ricercato, pensate per creare abbinamenti originali e sorprendenti tra linguaggi diversi.

Le porte della collezione Piano sono composte da un pannello tamburato da 40mm con ossatura in abete con anima in nido d'ape strutturato, placcato con mdf da 8mm.

Disponibile in diversi modelli e colorazioni, anche con coprifilo sagomato.



mod. BRACO
laccato
// lacquered
crema adea
pantografata
// pantographed

BRACO



laccato
// lacquered
bianco adea
pantografata
// pantographed

CITE



laccato
// lacquered
tortora adea
pantografata
// pantographed

A reinterpretation ROOTED IN TRADITION

Sophisticated, highly refined doors designed to inspire original and unexpected pairings across diverse design styles.

Piano collection doors have a 40 mm paneling with perimetrical edges in fir with honeycomb structured core, plated with 8 mm MDF.

Available in a variety of models and colors.

Serie SMOOTH

Superfici pure e
proporzioni calibrate

Semplicità morbida e uniforme, capace di valorizzare un design essenziale e raffinato.

Porte dal carattere ricercato, ideali per ambienti in cui equilibrio e stile dialogano con discrezione.

*Pure surfaces and
balanced proportions*

*A smooth, seamless simplicity that enhances
an essential and refined design.*

*Doors with a sophisticated character, ideal for
spaces where balance and style engage in a
quiet, understated dialogue.*

WALL BIANCO



laccato
// lacquered
bianco adea
lato spingere
// push

WALL GRAFITE



laccato
// lacquered
grafite adea
lato tirare
// pull

WALL CREMA



laccato
// lacquered
crema adea
lato spingere
// push

WALL TORTORA



laccato
// lacquered
tortora adea
lato tirare
// pull

Semplicità
**MORBIDA E
UNIFORME**

Le porte della collezione Smooth sono composte da un pannello tamburato da 40mm con ossatura in abete con anima in nido d'ape strutturato, placcato con mdf da 5mm.

Disponibile in diverse colorazioni con finitura liscia o intattile.



mod. WALL TORTORA

laccato
// lacquered
tortora adea
lato tirare
// pull

Soft, seamless
SIMPLICITY

Smooth collection doors have a 40 mm paneling with perimetrical edges in fir with honeycomb structured core, plated with 5 mm MDF.

Available in a variety of models and colors.



mod. Q10
rovere spazzolato verniciato // brushed oak, varnished - RSB 108

Serie INTAR

Dialogo tra materia e progetto

La ricerca formale si fonde con l'elemento naturale, per un risultato raffinato in grado di sorprendere nella sua semplicità.

L'impiallaccio intarsiato verniciato all'acqua conferisce carattere e dinamicità agli ambienti.

Where material meets design

Architectural exploration merges with natural elements for a refined result that surprises through its simplicity.

Water-finished inlaid veneers bring a sense of character and dynamism to every room.

L9



rovere spazzolato
verniciato
*// brushed
oak, varnished*
RSB 104

L1



rovere spazzolato
verniciato
*// brushed
oak, varnished*
RSB 106

R8



rovere spazzolato
verniciato
*// brushed
oak, varnished*
RSB 100

Y



rovere spazzolato
verniciato
*// brushed
oak, varnished*
RSB 103

Ambienti fatti di CARATTERE E DINAMICITÀ

Le porte della collezione Intar sono composte da un pannello tamburato da 40mm con ossatura in abete con anima in nido d'ape strutturato, placcato con mdf da 5mm.

Disponibile in diversi modelli e colorazioni.

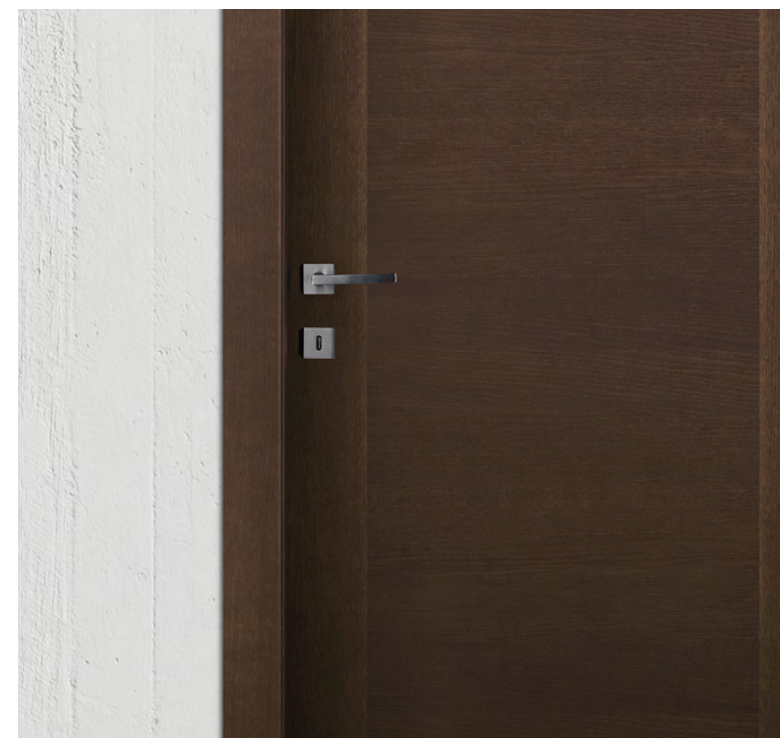

mod. L9
rovere spazzolato
verniciato
*// brushed
oak, varnished*
RSB 104

Spaces with CHARACTER AND MOVEMENT

Intar collection doors have a 40 mm paneling with perimetrical edges in fir with honeycomb structured core, plated with 5 mm MDF.

Available in a variety of models and colors.



Serie
ORI

Orizzonti naturali
in rovere

L'essenzialità della porta in rovere con venatura orizzontale ripropone un elemento tipico in chiave contemporanea.

Una collezione pensata per interpretare con coerenza e raffinatezza i diversi stili dell'abitare.

*Oak in its natural
expression*

The understated elegance of oak with a horizontal grain reimagines a classic feature through a contemporary lens.

A collection designed to bring a sense of coherence and refinement to a wide variety of lifestyles and interior aesthetics.

mod. ORI WALL
rovere spazzolato verniciato // brushed oak, varnished - RSB 105 - h240

WALL



rovere spazzolato
verniciato
*// brushed
oak, varnished*
RSB 101

WALL



rovere spazzolato
verniciato
*// brushed
oak, varnished*
RSB 100

WALL



rovere spazzolato
verniciato
*// brushed
oak, varnished*
RSB 106

WALL



rovere spazzolato
verniciato
*// brushed
oak, varnished*
RSB 108

Tipicità rivista in CHIAVE MODERNA

Le porte della collezione Ori sono composte da un pannello tamburato da 40mm con ossatura in abete con anima in nido d'ape strutturato, placcato con mdf da 5mm.

Disponibile in diverse colorazioni.

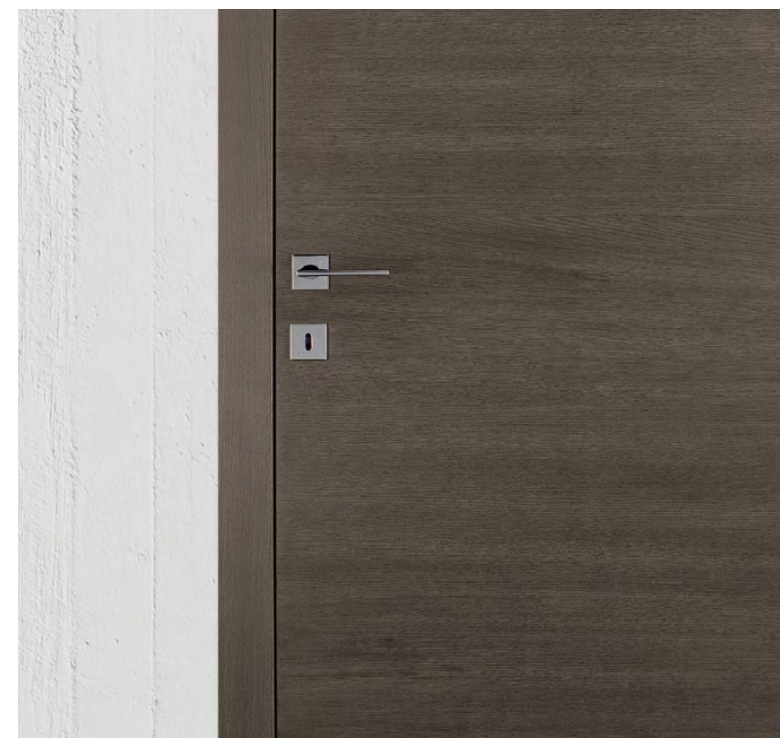

mod. WALL
rovere spazzolato
verniciato
*// brushed
oak, varnished*
RSB 105

Tradition revisited with a MODERN PERSPECTIVE

Ori collection doors have a 40 mm paneling with perimetrical edges in fir with honeycomb structured core, plated with 5 mm MDF.

Available in a variety of models and colors.



mod. VERTI WALL-V
rovere spazzolato verniciato // brushed oak, varnished - RSB 105

Serie VERTI

Matericità in linee verticali

L'essenza del rovere e la verticalità delle linee per un design contemporaneo e minimale dove l'elemento naturale è trattato da protagonista.

La continuità della venatura slancia le superfici e definisce geometrie pure, capaci di dialogare con l'architettura in modo armonico e misurato.

Matericità in linee verticali

The essence of oak and the verticality of lines define a minimal, contemporary design where the organic beauty of wood takes center stage.

The seamless flow of the grain enhances the proportions of each surface, defining pure geometries that interact with architecture in a harmonious and measured way.

WALL-V



rovere spazzolato
verniciato
*// brushed
oak, varnished*
RSB 101
lato spingere
// push

WALL-V



rovere spazzolato
verniciato
*// brushed
oak, varnished*
RSB 102
lato spingere
// push

Autenticità del rovere, ESPRESSIONE NATURALE

Le porte della collezione Verti sono composte da un pannello tamburato da 40mm con ossatura in abete con anima in nido d'ape strutturato, placcato con mdf da 5mm.

Disponibile in diverse colorazioni.

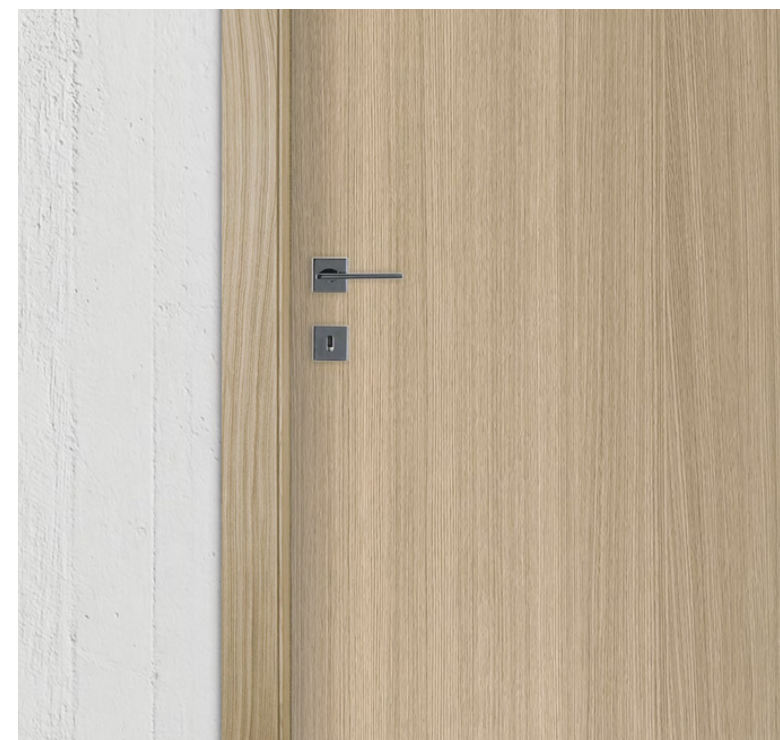

mod. WALL-V

rovere spazzolato verniciato
// brushed oak, varnished
RSB 101
lato spingere
// push

WALL-V



rovere spazzolato
verniciato
*// brushed
oak, varnished*
RSB 107
lato tirare
// pull

WALL-V



rovere spazzolato
verniciato
*// brushed
oak, varnished*
RSB 109
lato tirare
// pull

The authenticity of oak, IN ITS PUREST EXPRESSION.

Verti collection doors have a 40 mm panelling with perimetrical edges in fir withu honeycomb structured core, plated with 5 mm MDF.

Available in a variety of models and colors.



mod. OTTI WALL

rovere spazzolato laccato // brushed oak, lacquered - tortora adea

Serie OTTI

Rovere laccato, espressione contemporanea

Essenza rovere laccata a poro aperto. Il colore diventa protagonista, conferendo personalità e forza espressiva agli spazi e interpretando un linguaggio architettonico contemporaneo e distintivo.

La finitura esalta la naturale tessitura del legno, lasciando percepire al tatto e alla vista l'autenticità della materia.

Lacquered oak, redefined for contemporary living

Open-pore lacquered oak finish. Color takes center stage, lending personality and expressive power to spaces while interpreting a contemporary and distinctive architectural language.

The finish enhances the wood's natural grain, allowing its authenticity to be felt and seen.

WALL



rovere spazzolato
laccato
*// bruched
oak, lacquered*
bianco adea

WALL

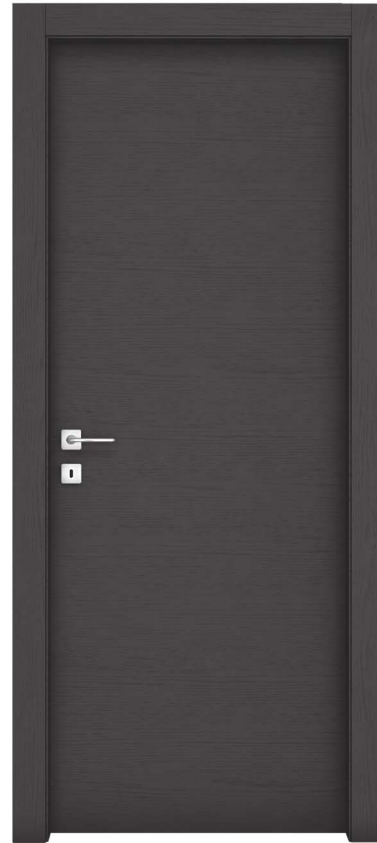

rovere spazzolato
laccato
*// bruched
oak, lacquered*
grafite adea

WALL



rovere spazzolato
laccato
*// bruched
oak, lacquered*
tortora adea

WALL



rovere spazzolato
laccato
*// bruched
oak, lacquered*
crema adea

Il colore come MATERIA VIVA

Le porte della collezione Otti sono composte da un pannello tamburato da 40mm con ossatura in abete con anima in nido d'ape strutturato, placcato con mdf da 5mm.

Disponibile in diverse colorazioni.



mod. WALL ROVERE
SPAZZOLATO
laccato
// lacquered
tortora adea

Color as a LIVING MATTER

Otti collection doors have a 40 mm paneling with perimetrical edges in fir with honeycomb structured core, plated with 5 mm MDF.

Available in a variety of models and colors.

Sistemi di
APERTURA
// Door opening systems

BAT — porta battente // *swing door*

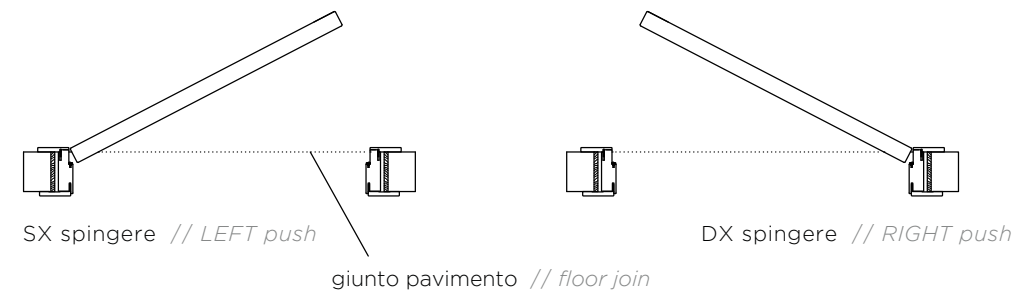

BAP — porta battente push // *push swing door*

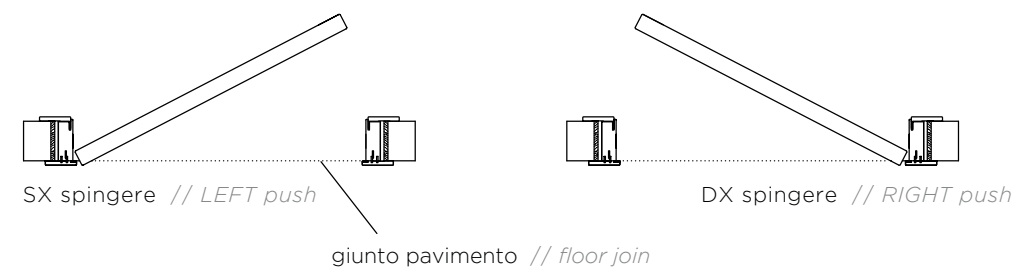

PSI — porta pieghevole pacchetto // *folding door*

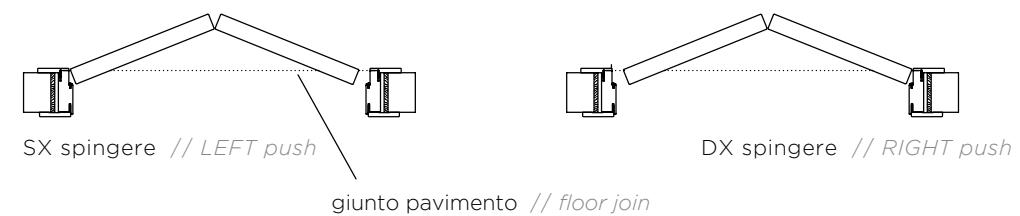

PAS — porta pieghevole pacchetto 1/3 + 2/3 // *folding door 1/3 + 2/3*

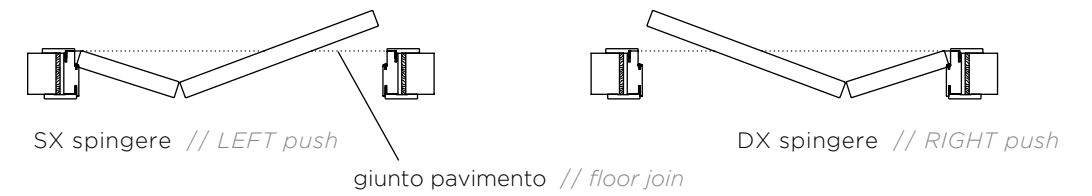

SIM — porta scorrevole // *sliding door into the wall*

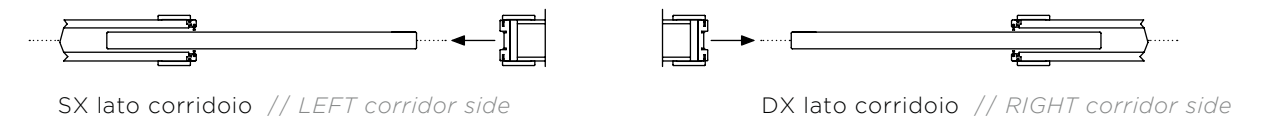

RTR — porta battente rototraslante // *rotating-hinged door*

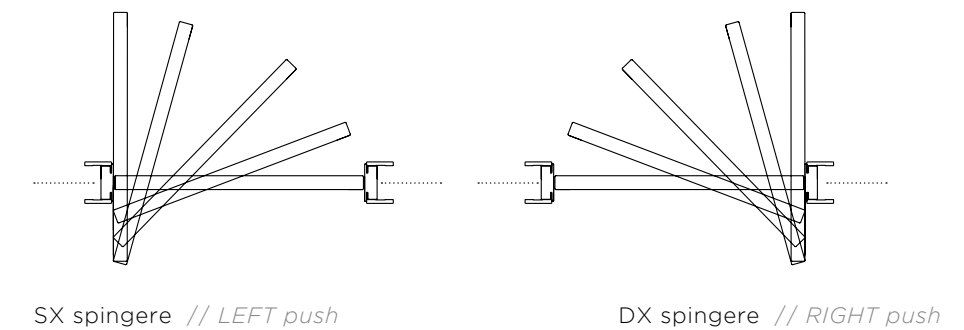

SEM — porta scorrevole esterno muro // *sliding door on the wall*



RASOMURO

LINEA

Tutti i modelli ADEA sono disponibili anche con apertura rasomuro.
Porta Smooth fin. Tortora mod. RASOMURO h240

*All ADEA models are available with flush-wall installation.
Smooth door, Tortora finish, flush-wall model, H240*

Porta con chiusura magnetica e maniglione incassato in legno.
Possibili finiture del maniglione a contrasto o texturizzato.

*Door with magnetic closure and recessed wooden pull handle.
Available with contrasting or textured handle finishes.*



DRYIN
DOOR SYSTEM

La tecnologia del sistema DRY-IN ideato da Zanini, permette di realizzare una porta dalla massima stabilità dimensionale, riducendo il rischio di rigonfiamenti causati dall'umidità.

DRY-IN è un sistema a tecnologia repellente, ideale per tutti gli ambienti umidi, come saune, palestre e ambienti bagno.

The DRY-IN system engineered by Zanini guarantees superior dimensional stability, minimizing the risk of moisture-related swelling.

Its moisture-repellent technology makes it suitable for humid environments including saunas, fitness areas and bathrooms.

FINITURE

// *Finishes*

LACCATURA ALL'ACQUA - 10% GLOSS [OPZIONE LACCATO INTATTILE 0% GLOSS]

WATER-BASED LACQUERING - 10% GLOSS [INTACTILE LACQUERED OPTION 0% GLOSS]

LACCATURA ALL'ACQUA SU ROVERE SPAZZOLATO A PORO APERTO - 3% GLOSS

WATER-BASED LACQUERING ON BRUSHED OPEN-PORE OAK - 3% GLOSS

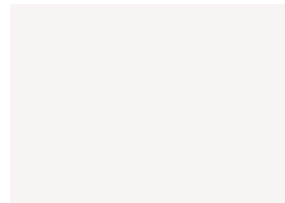

bianco adea



crema adea

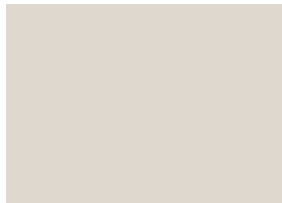

tortora adea



grafite adea

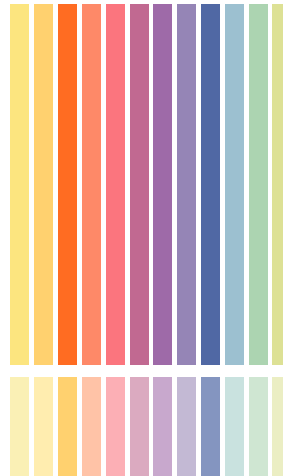

A campione
// from sample



RAL 7023



RAL 7034



RAL 1019



RAL 5024

VERNICIATURA ALL'ACQUA SU ESSENZA ROVERE SPAZZOLATO

WATER-BASED COATING ON BRUSHED OAK VENEER

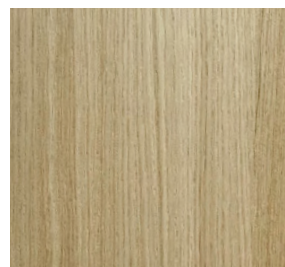

RSB 100

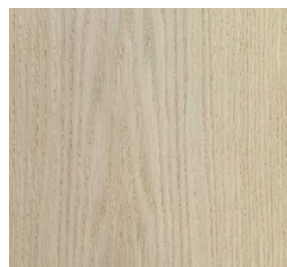

RSB 101

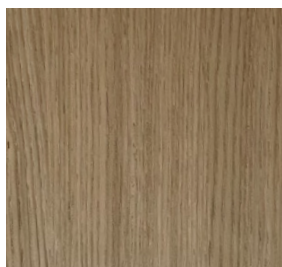

RSB 102

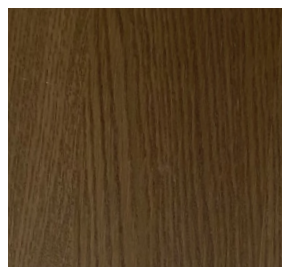

RSB 103

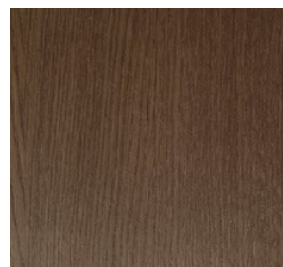

RSB 104

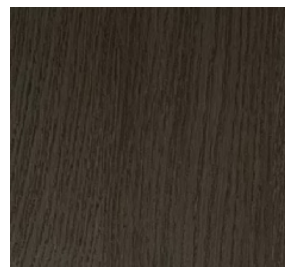

RSB 105

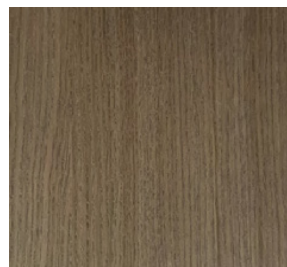

RSB 106

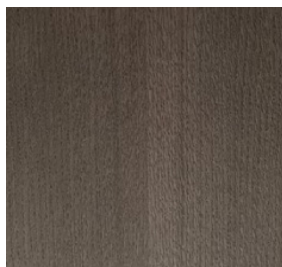

RSB 107

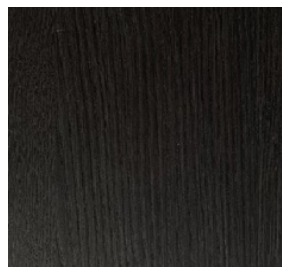

RSB 108

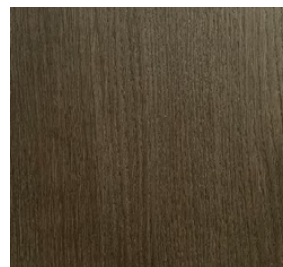

RSB 109



DISPONIBILE BATTISCOPA ABBINATO IN TUTTE LE FINITURE
MATCHING SKIRTING BOARD AVAILABLE IN ALL FINISHES.

FERRAMENTA

// Door hardware

CERNIERE A SCOMPARSA

Cerniera a scomparsa per porte interne a filo dal design moderno con ampie regolazioni sui tre assi. Grazie a queste cerniere il movimento dell'anta è fluido e preciso fino a 180° e con un'elevata silenziosità. Le coperture nascondono le viti di regolazione e preservano l'estetica della porta anche ad anta aperta.

Cerniera disponibile nelle colorazioni ARGENTO, NERO o BIANCO.

CONCEAL HINGE

Hidden hinge for flush interior doors with modern design with easy adjustments on the three axes. These hinges give a wing movement which is smooth, remarkably quiet, and precise up to 180°. The covers conceal the adjustment screws, maintaining the aesthetics of the door also when open. Hinges available in silver, black, or white finishes

SERRATURA MAGNETICA

Serratura a movimento magnetico per porte interne dal design contemporaneo. Grazie a questa serratura la chiusura avviene con una straordinaria silenziosità trasmettendo una piacevole sensazione di fluidità dei movimenti alla maniglia e alla chiave. Serratura disponibile nelle colorazioni ARGENTO, NERO o BIANCO.

MAGNETIC LOCK

Modern design, magnetic movement lock for interior doors. This lock gives an extraordinarily silent closure, giving a soft and smooth movement feeling to handle and key. Lock available in silver, black, or white.

ANTA COMPLANARE

Anta complanare alla cornice per porte a filo dal design moderno. Grazie a questa piacevole complanarità tra gli elementi principali della porta, il risultato estetico sarà notevole e garantito. Scegli tra l'apertura filo-tirare o push filo-spingere.

FLUSH DOOR LEAF

Modern design leaf that stands flush with the flush-doors frame. Thanks to this pleasant same-plane meeting between the door's main features, the aesthetic result is guaranteed to please. Available in Pull or Push configurations.

ARGENTO // SILVER



BIANCO // WHITE



NERO // BLACK



MARCHIO DI QUALITÀ ZANINI MADE IN ITALY

Tutte le porte del programma Adea sono marchiate «Zanini»

ZANINI QUALITY MARK - MADE IN ITALY

All doors within the Adea collection bear the Zanini mark.

SERVIZI E CERTIFICAZIONI

// SERVICES AND CERTIFICATIONS

IMBALLO // PACKAGING

Tutte le porte ADEA sono premontate e imballate singolarmente, garantendo la massima protezione contro gli urti durante ogni fase del trasporto.

All ADEA doors come pre-assembled and individually packaged, ensuring maximum protection against impacts throughout every stage of transport.

LA SCELTA GIUSTA // THE RIGHT CHOICE

Nella scelta di una porta bisogna considerare lo stile, classico o moderno, quello che più si avvicina al vostro gusto e allo stile della vostra casa. La tipologia, cieca o a vetro, dove è necessaria più o meno luce. Il colore, per incontrare la vostra personalità. L'apertura, scorrevole o a battente, considerando l'ingombro e gli spazi.

When choosing a door, we must consider the style, whether classic or modern, that most closely matches your taste and the style of your home. The type, whether normal or see-through depending on how much light you require. The colour, to go with your personality. The opening, sliding or swing, considering space requirements.

CERTIFICAZIONI E GARANZIA // CERTIFICATIONS AND WARRANTY

Ogni prodotto ADEA è accompagnato da una scheda prodotto che riporta informazioni su materiali, istruzioni per manutenzione, installazione e smaltimento. Inoltre tutti i prodotti sono garantiti secondo le norme vigenti in materia di garanzia sul prodotto.

Each Adea product comes with a product sheet with details on materials, maintenance instructions, installation and disposal. Plus, all the products are guaranteed under current regulations on product warranties.

WWW.ADEAPORTE.IT



ZANINI®

Zanini S.p.A. nasce da una solida tradizione artigianale che, nei decenni, si è evoluta in una realtà industriale moderna e strutturata. Oggi l'azienda è in grado di gestire internamente l'intero processo produttivo: dalla progettazione alla lavorazione delle materie prime, dalle fasi di finitura fino all'assemblaggio e all'imballo. Un modello produttivo integrato che unisce capacità industriale, controllo costante e attenzione alla qualità.

Alla crescita produttiva si affianca un impegno concreto verso la sostenibilità: linee interamente realizzate con materie prime certificate FSC, impianti alimentati da fonti rinnovabili e sviluppo di prodotti a basse emissioni. La gamma comprende porte interne in legno, ante e semilavorati, porte tagliafuoco

Zanini S.p.A. was founded on a strong artisanal heritage that has evolved over the decades into a modern, structured industrial company. Today, the business manages its entire production process in-house: from design and raw material processing to finishing, assembly, and packaging. An integrated production model that combines industrial capability, constant control, and a strong focus on quality.

This growth is matched by a concrete commitment to sustainability: product lines made entirely from FSC-certified raw materials, facilities powered by renewable energy, and the development of low-emission solutions. The range includes wooden interior doors, door panels and semi-finished components, fire-rated and acoustic doors, as well as

e acustiche, oltre a soluzioni dedicate al settore hotellerie, progettate per rispondere a elevati standard estetici e prestazionali.

Il Gruppo si completa con realtà complementari e specializzate: San.co, oggi brand dedicato alla divisione progetti e alle soluzioni tagliafuoco; ICM S.p.A., produttore di componenti per la porta e per il mobile; Eurover, focalizzata nella verniciatura industriale; oltre ad altre società commerciali a supporto della distribuzione nell'ambito del serramento e del mobile.

I prodotti Zanini sono oggi distribuiti in Italia e sui principali mercati internazionali, espressione di un equilibrio tra tradizione, innovazione e qualità 100% Made in Italy.

dedicated solutions for the hospitality sector, designed to meet high aesthetic and performance standards.

The Group is further strengthened by a network of complementary, specialised companies: San.co, now the brand dedicated to the project division and fire-rated solutions; ICM S.p.A., a manufacturer of components for doors and furniture; Eurover, focused on industrial finishing; along with other commercial entities supporting distribution in the door and furniture sectors.

Zanini products are now distributed across Italy and in key international markets, representing a balance of tradition, innovation, and 100% Made in Italy quality.





ZANINI EXPO
Via Ca' Nove, 1/5, 37036 San Martino Buon Albergo (VR)

ZANINI Spa
37021 Corbiolo di Bosco Chiesanuova (VR) | +39 045 7050988 | info@zaniniitalia.com

zaniniitalia.com